

SQ	Udhëzimet për përdorim	2
BG	Ръководство за употреба	11
MK	Упатство за ракување	21
SR	Упутство за употребу	30

USER MANUAL

Vatër gatimi

Плоча

Плоча за готвење

Плоча за кување

Përmbajtja

Të dhëna për sigurinë.....	2	Kujdesi dhe pastrimi.....	6
Udhëzimet për sigurinë.....	3	Zgjidhja e problemeve.....	7
Përshkrim i produktit.....	5	Instalimi.....	8
Përdorimi i përditshëm.....	5	Të dhëna teknike.....	9
Udhëzime dhe këshilla.....	6	Efikasiteti energjetik.....	9

Rezervohet mundësia e ndryshimeve.

Të dhëna për sigurinë

Përpara instalimit dhe përdorimit të pajisjes, lexoni me kujdes udhëzimet e ofruara. Prodhuesi nuk është përgjegjës nëse shkaktohen lëndime dhe dëme nga instalimi dhe përdorimi i pasaktë. Gjithmonë mbajini udhëzimet bashkë me pajisjen, për t'iu referuar në të ardhmen.

Siguria e fëmijëve dhe personave me probleme

- Kjo pajisje mund të përdoret nga fëmijë të moshës 8 vjeç e sipër dhe persona me aftësi të kufizuara fizike, ndijimesh ose mendore ose që nuk kanë eksperiencë dhe njohuri, nëse këta mbahen nën mbikëqyrje ose udhëzohen për përdorimin e sigurt të pajisjes dhe i kuptojnë rreziqet e përdorimit.
- Mos lejoni fëmijët të luajnë me pajisjen.
- Mbajini të gjitha materialet e ambalazhimit larg fëmijëve.
- Mbajini fëmijët dhe kafshët shtëpiake larg pajisjes, gjatë kohës që ajo punon ose kur ftohet. Pjesët e arritshme janë të nxehta.
- Nëse pajisja ka një mekanizëm për sigurinë e fëmijëve, ne rekomandojmë që ta aktivizoni.
- Pastrimi dhe mirëmbajtja nuk duhet të kryhet nga fëmijët pa mbikëqyrje.
- Fëmijët më të vegjël se 3 vjeç duhet të mbahen larg, përveçse nëse mbikëqyren vazhdimisht.

Siguria e përgjithshme

- Pajisja dhe pjesët e saj të arritshme nxehen shumë gjatë përdorimit. Mos prekni elementet e nxehjes.

- Mos e përdorni pajisjen nëpërmjet një kohëmatësi të jashtëm ose një sistemi komandimi të veçantë.
- Mungesa e kontrollit të një gatimi me yndyrë ose vaj mbi një vatër mund të jetë e rrezikshme dhe mund të rezultojë në zjarr.
- Mos provoni kurrë që ta fikni zjarrin me ujë, por fikni pajisjen dhe pastaj mbulojeni flakën, p.sh. me një kapak ose me batanije kundër zjarrit.
- Mos vendosni sende mbi sipërfaqet e gatimit.
- Objektet metalike, të tilla si thikat, pirunët, lugët dhe kapakët nuk duhet të vendosen mbi sipërfaqen e vatrës, sepse mund të nxehen.
- Mos përdorni pastrues me avull për të pastruar pajisjen.
- Nëse kabllot ushqyese është e dëmtuar, ajo duhet zëvendësuar nga prodhuesi, agjenti i shërbimit ose persona të kualifikuar për të shmangur rreziket.

Udhëzimet për sigurinë

Instalimi



PARALAJMËRIM!

Vetëm një person i kualifikuar duhet ta instalojë këtë pajisje.

- Hiqni të gjithë paketimin
- Mos instaloni ose mos përdorni një pajisje të dëmtuar.
- Zbatoni udhëzimet e instalimit të dhëna me pajisjen.
- Ruani largësitë minimale nga pajisjet dhe njësitë e tjera.
- Gjithmonë bëni kujdes kur e lëvizni pajisjen sepse është e rëndë. Përdorni gjithnjë doreza sigurie.
- Mbyllini sipërfaqet e prera me një izolues për të mos lejuar që lagështira të shkaktojë fryrje.
- Mbroni pjesën e poshtme të pajisjes nga avulli dhe lagështira.
- Mos e instaloni pajisjen pranë dyerve ose nën dritare. Duke vepruar kështu do të parandaloni rënien e enëve të nxehta të gatimit nga pajisja kur hapet dera ose dritarja.
- Nëse pajisja instalohet mbi sirtarë sigurohuni që hapësira mes pjesës së

poshtme të pajisjes dhe sirtarit të sipërm, të jetë e mjaftueshme për qarkullimin e ajrit

- Pjesa e poshtme e pajisjes mund të nxehet. Sigurohuni që të instalohet një panel ndarës me material që nuk digjet poshtë pajisjes për të parandaluar arritjen e pjesës së poshtme.

Lidhja Elektrike



PARALAJMËRIM!

Rrezik zjarri dhe goditje elektrike.

- Të gjitha lidhjet elektrike duhen kryer nga një electricist i kualifikuar.
- Pajisja duhet tokëzuar.
- Përpara se të kryeni ndonjë veprim, sigurohuni që pajisja të jetë shkëputur nga rryma.
- Sigurohuni që të dhënat elektrike në pllakën e specifikimeve të përkojnë me karakteristikat e rrjetit elektrik. Nëse nuk përkojnë, kontaktoni me një electricist.
- Sigurohuni që pajisja të instalohet saktë. Kabllot ose spina e lirë ose e papërshtatshme elektrike (nëse ka) mund ta nxehë shumë terminalin.
- Përdorni kabllot elektrike të përshtatshme.
- Mos i lini kabllot elektrike të përdridhen.

- Sigurohuni që të jetë instaluar mbrojtja ndaj goditjeve elektrike.
- Përdorni mbërthyesen e lirit të tensionit të kabllos.
- Sigurohuni që kabloja ose spina elektrike (nëse ka) të mos prekë pajisjen e nxehtë ose enët e nxehta të gatimit, kur e lidhni pajisjen me prizat që gjenden pranë
- Mos përdorni përshtatës me shumë spina dhe kabëll zgjatues.
- Sigurohuni që të mos dëmtoni spinën elektrike (nëse ka) ose kabllon elektrike. Kontaktoni me qendrën e autorizuar të shërbimit ose me një elektrikist për ndërrimin e kabllos elektrike të dëmtuar.
- Mbrojtja nga goditja e pjesëve me korrent dhe të izoluara duhet të shtrëngohet në mënyrë të tillë që të mos hiqet pa vegla.
- Pajisjen futeni në prizë vetëm në fund të instalimit. Sigurohuni që spina të jetë e arritshme pas montimit të pajisjes.
- Nëse priza është e lirë, mos e futni spinën.
- Mos e shkëputni pajisjen nga rrjeti duke e tërhequr nga kablli elektrik. Gjithmonë tërhiqeni kabllin duke e kapur nga spina.
- Përdorni mjetet e duhura izoluere: çelësa mbrojtës të linjës, siguresa (siguresa tip vidë të hequra nga mbajtësja), çelësa të humbjeve në neutral dhe kontaktorë.
- Instalimi elektrik duhet të ketë një pajisje instaluese e cila ju lejon të shkëpusni pajisjen nga rryma elektrike në të gjitha polet. Pajisja instaluese duhet të ketë një hapje kontakti me gjerësi minimale 3 mm.

Përdorimi



PARALAJMËRIM!

Rrezik lëndimi, djegiesh dhe goditjeje elektrike.

- Hiqni të gjithë paketimin, etiketat dhe veshjen mbrojtëse (nëse ka) përpara përdorimit për herë të parë.
- Përdoreni pajisjen në mjedis shtëpiak.
- Mos i ndryshoni specifikimet e kësaj pajisjeje.
- Sigurohuni që vrimat e ajrimit të mos bllokohen.
- Mos e lini pajisjen të pambikëqyrrur gjatë punës.
- Fikini zonat e gatimit pas çdo përdorimi.
- Mos vendosni takëme ose kapakë tenxheresh mbi zonat e gatimit. Ato mund të nxehen.

- Mos e përdorni pajisjen me duar të lagura ose kur ajo ka kontakt me ujën.
- Mos e përdorni pajisjen si sipërfaqe pune ose për të mbajtur sende.
- Kur e vendosni ushqimin në vaj të nxehtë, ai mund të spërkasë.



PARALAJMËRIM!

Rrezik zjarri dhe shpërthimi

- Yndyrat dhe vajrat kur nxehen mund të lëshojnë avuj të ndezshëm. Mbajeni flakën ose objektet e nxehura larg nga yndyrat dhe vajrat kur gatvani me to.
- Avujt që lëshon vaji shumë i nxehtë mund të shkaktojnë ndezje spontane.
- Vaji i përdorur që përmban mbetje ushqimore, mund të shkaktojë zjarr në temperaturë më të ulët sesa vaji që përdoret për herë të parë.
- Mos vendosni produkte të ndezshme ose sende të lagura me produkte të ndezshme brenda, pranë ose mbi pajisje.



PARALAJMËRIM!

Rrezik dëmtimi i pajisjes.

- Mos mbani enë të nxehta mbi panelin e kontrollit.
- Mos vini enë bosh mbi vatrën e nxehtë.
- Bëni kujdes të mos lini objekte ose enë gatimi të bien mbi pajisje. Sipërfaqja mund të dëmtohet.
- Mos i aktivizoni zonat e gatimit me enë të zbrazëta ose pa enë gatimi.
- Mos vendosni letër alumini mbi pajisje.
- Kjo pajisje është vetëm për përdorime gatimi. Ajo nuk duhet të përdoret për funksione të tjera, për shembull për ngrohje dhome.
- Mos lejoni që lëngje acide të tilla si uthulla, lëngu i limonit ose kimikate për heqjen e bigorrit të prekin vatrën. Kjo mund të shkaktojë njolla pa shkëlqim.

Kujdesi dhe pastrimi

- Pastrojeni pajisjen rregullisht për të parandaluar dëmtimin e materialit të sipërfaqes.
- Çaktivizojeni pajisjen dhe lëreni të ftohet para se ta pastroni.
- Përpara mirëmbajtjes, shkëputeni pajisjen nga energjia elektrike.
- Mos përdorni ujë me spërkatje dhe avull për të pastruar pajisjen.
- Pastrojeni pajisjen me një leckë të butë dhe të lagësht. Përdorni vetëm detergjente

neutrale. Mos përdorni produkte gërryese, materiale pastruese të ashpra, tretës ose objekte metalike.

Hedhja e mbeturinave



PARALAJMËRIM!

Rrezik lëndimi ose mbytjeje.

- Kontaktoni autoritetin e bashkisë suaj për t'u informuar mbi mënyrën e duhur të hedhjes së pajisjes.
- Shkëputeni pajisjen nga rrjeti i furnizimit me energji.
- Prisni kabllon e lidhjes me rrjetin dhe hidheni atë.

Përshkrim i produktit

Pamja e sipërfaqes së gatimit

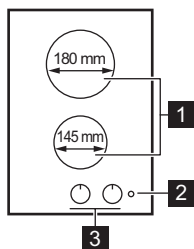

- 1 Zona e gatimit
- 2 Treguesi i energjisë
- 3 Çelësat e kontrollit

Çelësi i kontrollit

Simboli	Funksioni
0	Pozicioni fikur
1 - 6	Cilësimet e nxehtjes

Nxehtësia e mbetur



PARALAJMËRIM!

Rrezik djegieje nga nxehtësia e mbetur.

Përdorimi i përditshëm



PARALAJMËRIM!

Drejtojueni kapitujve për sigurinë.

Përpara përdorimit të parë

Vendosni enë gatimi me ujë në secilën nga zonat e gatimit, vendoseni në pozicionin maksimal dhe lëreni në punë vatrën për 10 min. Kjo bëhet për të djegur mbetjet në pajisje. Pas kësaj, lëreni në punë vatrën në pozicionin minimal për 20 min. Gjatë kësaj periudhe mund të dalë erë e keqe dhe tym. Kjo është normale. Sigurohuni që të ketë ajrosje të mjaftueshme.

Përdorimi i pllakës me nxehtje të shpejtë

Një pikë e kuqe në mes të pllakëzës tregon një pllakëz me nxehtje të shpejtë. Një pllakëz

me nxehtje të shpejtë nxehtet më shpejt se pllakëzat e zakonshme. Pikat e kuqe janë pikturuar mbi pllakëza. Ato mund të prishen gjatë përdorimit dhe mundet edhe të fshihen fare pas një periudhë kohe. Kjo nuk ndikon negativisht në procesin e punës së vatrës.

Cilësimi i nxehtësisë

Për të caktuar ose ndryshuar cilësimin e nxehtësisë, kthejeni çelësin në cilësimin e duhur të nxehtësisë. Për ta çaktivizuar, kthejeni çelësin në pozicionin e fikur.

Treguesi i energjisë aktivizohet kur aktivizohen një ose më shumë zona gatimi. Kur çaktivizoni zonat e gatimit, çaktivizohet dhe treguesi.

Kohëmatësi

Kohëmatësi me numërim zbritës

Mund ta përdorni këtë funksion për të caktuar kohëzgjatjen e punës së vatrës së gatimit.

Në fillim vendosni përzgjedhjen e nxehtësisë.

Për të aktivizuar funksionin: rrotulloni çelësin e kohëmatësit deri në fund. Më pas rrotullojeni në vlerën e saktë të kohës.

 Kur koha mbaron, tingulli aktivizohet dhe vatra çaktivizohet.

Kujtuesi i minutave

Mund ta përdorni kohëmatësin si Kujtuesi i minutave.

Udhëzime dhe këshilla

 **PARALAJMËRIM!**
Drejtoju kapitujve për sigurinë.

Enët e gatimit

 Fundi i enëve të gatimit duhet të jetë sa më i trashë dhe më i rrafshët që të jetë e mundur.

 **KUJDES!**
Mos përdorni tiganë prej gize, enë balte, pllaka skare ose pllakat thekëse. Çeliku që nuk ndryshket mund të humbasë shkëlqimin nëse tejnxehet shumë.

Shembuj të gatimeve

Cilësi- mi i nxeh- të- sisë:	Përdorimi:
1	Për të mbajtur ngrohtë

Kujdesi dhe pastrimi



 **PARALAJMËRIM!**
Drejtoju kapitujve për sigurinë.

Informacione të përgjithshme

- Pastroni vatrën pas çdo përdorimi.

Së pari, caktoni cilësimin e nxehtësisë në pozicionin e fikur.

Për të aktivizuar funksionin: rrotulloni çelësin e kohëmatësit deri në fund. Më pas rrotullojeni në vlerën e saktë të kohës.

 Për ta përdorur vatrën manualisht, kthejeni çelësin e kohëmatësit në .

Cilësi- mi i nxeh- të- sisë:	Përdorimi:
2	Për një valë të lehtë
3	Për të zier pak
4	Për skuqje / karamelizim
5	Për vlim
6	Për vlim / skuqje të shpejtë / skuqje të thellë

- Përdorni gjithmonë enë me bazament të pastër.
- Gërvishtjet ose njollat e errëta mbi sipërfaqe nuk ndikojnë në funksionimin e vatrës.

Çelik inox

- Për cepat me inoks të vatrës përdorni pastrues special që përdoret vetëm për inoks.
- Cëpi prej inoksi i pllakës mund të ndryshojë ngjyrë si rezultat i temperaturës së lartë.
- Lani pjesët prej inoksi me ujë dhe pastaj thajini me një leckë të butë.

Pastrimi i vatrës elektrike

1. Përdorni pastrues pluhur ose sfungjerin e pastrimit.

2. Pastrojeni vatrën me një leckë të njomë dhe me pak detergjent.
3. Ngrohni vatrën në temperaturë të ulët dhe lëreni të thahet.
4. Për t'i mbajtur vatrën në gjendje të mirë, lyejini rregullisht me vaj për makinat qepëse. Fshijeni vajin me letër thithëse.

Zgjidhja e problemeve



PARALAJMËRIM!

Drejtojuuni kapitujve për sigurinë.

Si të veprojmë nëse...

Problemi	Shkaku i mundshëm	Ndreqja
Nuk arrini ta aktivizoni ose ta vini në punë vatrën.	Vatra nuk është e lidhur me rrjetin elektrik ose nuk është lidhur saktë.	Kontrolloni nëse vatra është lidhur siç duhet me rrjetin elektrik. Referojuni qarkut të lidhjes.
	Ka rënë siguresa.	Sigurohuni që shkaku i mos-funksionimit është siguresa. Nëse siguresa lirohet vazhdimisht, kontaktoni një elektrikist të kualifikuar.

Nëse nuk mund të gjeni zgjidhje...

Nëse nuk e gjeni dot vetë një zgjidhje, kontaktoni shitësin tuaj ose me një qendër shërbimi të autorizuar. Jepni të dhënat nga pllaka e specifikimeve. Sigurohuni që ta përdorni vatrën saktë. Nëse jo, servisi nga tekniku i shërbimit apo shitësi nuk do të jetë

falas, edhe gjatë periudhës së garancisë. Udhëzimet lidhur me qendrën e shërbimit dhe kushtet e garancisë janë në broshurën e garancisë.

Etiketat që merren me çantën e aksesorëve

Ngjisni etiketat adezive siç tregohet më poshtë:

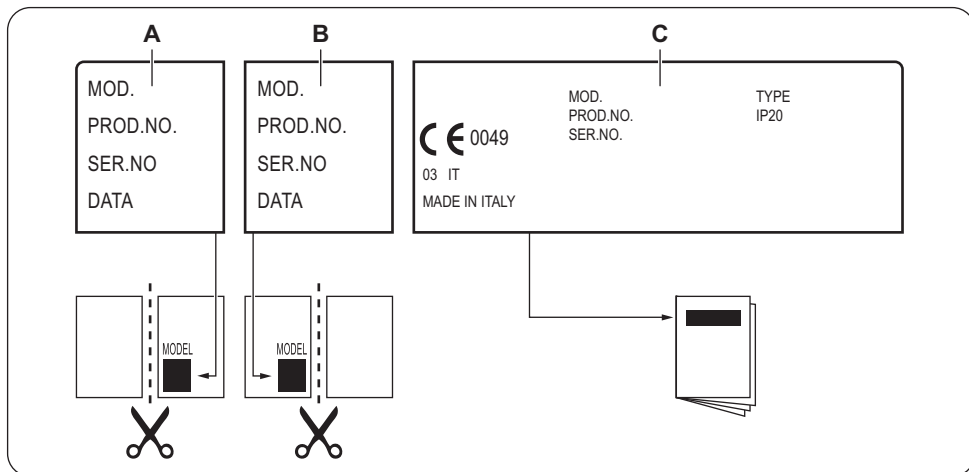

- A) Ngjiteni mbi letërën e garancisë dhe dërgoni këtë pjesë (nëse zbatohet).
- B) Ngjiteni mbi letërën e garancisë dhe mbajeni këtë pjesë (nëse zbatohet).

- C) Ngjiteni mbi librin e udhëzimeve.

Instalimi



PARALAJMËRIM!

Drejtojueni kapitujve për sigurinë.

Përpara instalimit

Përpara se të instaloni vatrën, shkruani informacionin e mëposhtëm nga pllaka e specifikimeve. Pllaka e specifikimeve gjendet në pjesën e poshtme të vatrës.

Modeli

PNC

Numri i serisë

Vatra inkaso

Vatrat inkaso përdorin vetëm pasi ta keni montuar vatrën siç duhet në njësitë inkaso dhe në planin e punës, sipas standardeve në fuqi.

Kabloja e lidhjes

- Vatra është e pajisur me një kablo lidhëse.
- Për të zëvendësuar kablлон e energjisë që është dëmtuar, përdorni llojin e kabllos së energjisë në vijim (ose me vlerë më të lartë): H05BB-F Tmax 90°C. Flisni me qendrën lokale të shërbimit.

Montimi

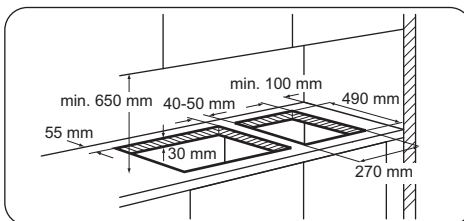

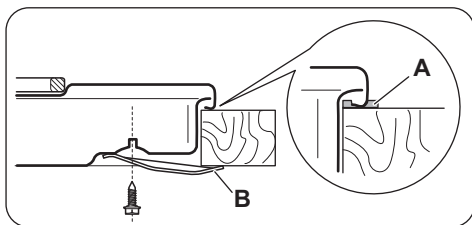

A) guarnicioni i dhënë

B) kllapat e dhëna



KUJDES!

Pajisjen instalojeni vetëm në një sipërfaqe pune të sheshtë.

Instalimi i më shumë se një vatre

Nëse do të instalohen disa vatra përkrah njëra-tjetrës brenda të njëjtës pjesë të prerë, në Qendrat tona të autorizuara të Shërbimit mund të gjeni një set montimi që përfshin një kapëse mbështetëse anësore dhe guarnicione shtesë. Udhëzimet përkatëse të instalimit ndodhen brenda në paketën e setit.

Të dhëna teknike

Specifikimi i zonave të gatimit

Zona e gatimit	Fuqia nominale (Cilësimi i nxehtësisë maksimale) [W]	Diametri i zonës së gatimit [mm]
Përpara në mes	1000	145
Pas në mes	1500	180

Për rezultate optimale gatimi, përdorni enë gatimi me diametër jo më të madh se zona e gatimit.

Efikasiteti energjetik

Informacioni i produktit sipas BE 66/2014

Identifikimi i modelit		ZEE3921XA
Lloji i vatrës		Vatra e gatimit inkaso
Numri i zonave të gatimit		2
Teknologjia e nxehtësisë		Pllaka e fortë
Diametri i zonave rrethore të gatimit (Ø)	Përpara në mes Pas në mes	14,5 cm 18,0 cm
Konsumi i energjisë për zonën e gatimit (gatimi me energji EC)	Përpara në mes Pas në mes	210,0 Wh / kg 210,0 Wh / kg
Konsumi i energjisë së vatrës së gatimit (vatra EC-electric)		210,0 Wh / kg

EN 60350-2 - Pajisjet elektrike shtëpiake të gatimit - Pjesa 2: Vatra e gatimit - Metoda e matjes së performancës

Kursimi i energjisë

Mund të kurseni energji gjatë gatimit të përditshëm nëse ndiqni këshillat në vijim.

- Vendosini enët e gatimit në zonën e gatimit përpara aktivizimit të saj.
- Fundi i enës së gatimit dhe zonat e gatimit duhet të jenë të së njëjtës madhësi.
- Enët më të vogla vendosini në zonat më të vogla të gatimit.

- Vendosini enët direkt në qendër të zonës së gatimit.
- Kur ngrohni ujë, përdorni vetëm sasinë e ujit që ju nevojitet.
- Nëse është e mundur, vendosni kapakët mbi enët e gatimit.
- Përdoreni nxehtësinë e mbetur për ta mbajtur ushqimin ngrohtë ose për ta shkrirë.

ÇËSHTJE QË LIDHEN ME AMBIENTIN

Ricikloni materialet me simbolin .
Vendoseni ambalazhin te kontejnerët e riciklimit nëse ka. Ndhmoni në mbrojtjen e mjedisit dhe shëndetit të njerëzve dhe në riciklimin e mbetjeve të pajisjeve elektrike dhe

elektronike. Mos hidhni pajisjet e shënuara me simbolin  e mbeturinave shtëpiake. Ktheni produktin në pikën lokale të riciklimit ose kontakttoni me zyrën komunale.

Съдържание

Информация за сигурност.....	11	Грижи и почистване.....	16
Инструкции за сигурност.....	12	Отстраняване на неизправности.....	16
Описание на уреда.....	14	Инсталиране.....	18
Всекидневна употреба.....	15	Техническа информация.....	19
Препоръки и съвети.....	15	Енергийна ефективност.....	19

Запазваме си правото на изменения.

Информация за сигурност

Внимателно прочетете предоставените инструкции преди инсталиране и употреба на уреда. Производителят не носи отговорност за неправилно инсталиране и употреба, предизвикани от неправилно използване. Винаги запазвайте инструкциите с уреда за бъдещи справки.

Безопасност за децата и хората с ограничени способности

- Този уред може да бъде използван от деца над 8 годишна възраст, както и лица с намалени физически, сетивни и умствени възможности или лица без опит и познания, само ако те са под наблюдение или бъдат инструктирани относно безопасната употреба на уреда и възможните рискове.
- Не позволявайте на децата да си играят с уреда.
- Съхранявайте всички опаковъчни материали далеч от деца.
- Пазете децата и домашните любимци далеч от уреда, когато работи или когато изстива. Достъпните части са горещи.
- Ако уредът има механизъм за защита от деца, препоръчваме да го активирате.
- Почистването и поддръжката не трябва да се извършват от деца, ако не са под наблюдение.
- Деца под 3-годишна възраст трябва да се държат далеч от уреда, освен ако не са под постоянно наблюдение.

Общи мерки за безопасност

- Уредът и неговите достъпни части се нагорещават по време на употреба. Не докосвайте нагревателните елементи.
- Не използвайте уреда с външен таймер или отделна система за дистанционно управление.
- Готвене на котлон без надзор с мазнина или олио, може да е опасно и да предизвика пожар.
- Не се опитвайте да загасите пожар с вода, но изключете уреда и след това покрийте пламъка напр. с капак или огнеупорно одеало.
- Не съхранявайте предмети върху повърхностите за готвене.
- Не трябва да се поставят на повърхността на плочата метални предмети като ножове, вилици, лъжици и капаци, тъй като могат да се загреят.
- Не почиствайте уреда чрез почистващ апарат за пара.
- Ако захранващият кабел е повреден, той трябва да се смени от производителя, оторизиран сервиз или лица със сходна квалификация, за да се избегне опасност.

Инструкции за сигурност

Инсталиране



ПРЕДУПРЕЖДЕНИЕ!

Уредът трябва да се инсталира само от квалифицирани лица.

- Отстранете всички опаковки
- Не инсталирайте и не използвайте повреден уред.
- Спазвайте инструкциите за инсталиране, приложени към уреда.
- Трябва да спазвате минималното разстояние до други уреди и устройства.
- Винаги внимавайте, когато местите уреда, тъй като е тежък. Винаги носете предпазни ръкавици.
- Уплътнете срязаните повърхности с уплътнител, за да предотвратите издуване поради влага.
- Предпазвайте долната част на уреда от пара и влага.

- Не поставяйте уреда близо до врата или под прозорец. Така ще предотвратите падането на горещи готварски съдове от уреда, когато се отвори вратата или прозорецът.
- Ако уредът е инсталиран над чекмеджета, се уверете, че мястото между долната част на уреда и горното чекмедже е достатъчно за вентилация
- Дъното на уреда може да се нагорещи. Задължително монтирайте разделително табло под уреда, за да предотвратите достъп до дъното.

Свързване към електрическата мрежа



ПРЕДУПРЕЖДЕНИЕ!

Риск от пожар и токов удар.

- Всички електрически свързвания трябва да бъдат извършени от квалифициран електротехник.
- Уредът трябва да е заземен.

- Преди за извършете действие, уверете се, че уредът е изключен от електрозахранването.
- Уверете се, че информацията за електричеството от табелката с данни съответства на електрозахранването. В противен случай се свържете с електротехник.
- Уверете се, че уредът е инсталиран правилно. Хлабави и неправилни електрически кабели или щепсели (ако са налични) могат да доведат до пренагряване на клемите.
- Използвайте правилен кабел за захранването.
- Не позволявайте електрическите кабели да се преплитат.
- Уверете се, че е монтирана защита от токов удар.
- Закрепете кабела с притягаща скоба против опъване.
- Уверете се, че кабелът за електрозахранването и щепсела (ако е наличен) не се докосват до нагорещения уред или горещи съдове за готвене, когато включите уреда в близките контакти.
- Не използвайте разклонители и удължителни кабели.
- Не повреждайте захранващия щепсел (ако е наличен) и захранващия кабел. Свържете се с оторизиран сервизен център или електротехник за смяната на повреден захранващ кабел.
- Защитата от токов удар на горещите и изолирани части трябва да бъде затегната по такъв начин, че да не може да се отстрани без инструменти.
- Включете захранващия щепсел към контакта единствено в края на инсталацията. Уверете се, че щепселът за захранване е достъпен след инсталирането.
- Ако контактът е разхлабен, не свързвайте захранващия щепсел.
- Не дърпайте захранващия кабел, за да изключите уреда. Винаги издърпвайте щепсела.
- Използвайте само правилни устройства за изолация: предпазни прекъсвачи на мрежата, предпазители (предпазители от винтов тип трябва да се извадят от фасунгата), изключватели и контактори за утечка на заземяването.

- Електрическата инсталация трябва да има изолиращо устройство, което ви позволява да изключите уреда от ел. мрежата при всички полюси. Изолиращото устройство трябва да е с ширина на отваряне на контакта минимум 3 мм.

Употреба



ПРЕДУПРЕЖДЕНИЕ!

Риск от нараняване, изгаряния и токов удар.

- Премахнете всички опаковки, етикети и защитно фолио (ако е приложимо) преди първа употреба.
- Използвайте този уред в домашна среда.
- Не променяйте спецификациите на уреда.
- Уверете се, че вентилационните отвори не са блокирани.
- Не оставяйте уреда без надзор, докато работи.
- Настройте зоната за готвене на "изкл." след всяка употреба.
- Не поставяйте прибори или капаци от тигани и тенджери върху зоните за готвене. Могат да се нагорещят.
- Не използвайте уреда с мокри ръце или ако е в контакт с вода.
- Не използвайте уреда като работна повърхност или за съхранение.
- Когато поставяте храна в горещо олио, може да пръска.



ПРЕДУПРЕЖДЕНИЕ!

Опасност от пожар или експлозия

- Нагорещените мазнини или масло могат да предизвикат възпламеними пари. Дръжте пламъците или нагорещените предмети далеч от мазнини или масло, когато готвите с тях.
- Парите, които се освобождават от много нагорещеното масло, могат да причинят спонтанно запалване.
- Използваното масло, което съдържа хранителни остатъци, може да причини пожар при по-ниски температури, отколкото маслото, използвано първия път.
- Не поставяйте запалителни материали или предмети, които са напоени със

запалителни материали, в уреда, в близост до него или върху него.



ПРЕДУПРЕЖДЕНИЕ!

Опасност от повреда в уреда.

- Не оставяйте горещи готварски съдове върху командното табло.
- Не оставяйте готварските съдове да врят на сухо.
- Не позволявайте върху уреда да падат предмети или готварски съдове. Повърхността може да се повреди.
- Не активирайте зоните за готвене при празни готварски съдове или ако няма готварски съдове.
- Не поставяйте алуминиево фолио върху уреда.
- Този уред е предназначен само за готвене. Той не трябва да бъде използван за никакви други цели, например отопление на помещения.
- Не изсипвайте кисели течности като например оцет, лимонов сок или препарат за отстраняване на котлен камък върху плочата. Те могат да причинят матови петна.

Грижи и почистване

- Почиствайте редовно уреда, за да предотвратите разваляне на повърхностния материал.

- Изключете уреда и го оставете да се охлади, преди да го почистите.
- Изключете уреда от захранващата ел. мрежа преди начало на поддръжката.
- Не почиствайте уреда чрез водна струя или пара.
- Почиствайте уреда с навлажнена мека кърпа. Използвайте само неутрални препарати. Не използвайте абразивни продукти, абразивни стъргалки, разтворители или метални предмети.

Изхвърляне



ПРЕДУПРЕЖДЕНИЕ!

Риск от нараняване или задушаване.

- Свържете се с общинските власти за информация за това как да изхвърлите уреда правилно.
- Изключете уреда от електрозахранването.
- Отрежете захранващия кабел и го изхвърлете.

Описание на уреда

Разположение на повърхността за готвене

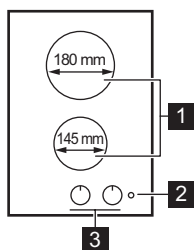

- 1 Зона за готвене
- 2 Индикатор за захранване
- 3 Копчета за управление

Кръгов регулатор

Символ	Функция
0	Изключено положение

Символ	Функция
1 - 6	Степен на нагряване

Остатъчна топлина



ПРЕДУПРЕЖДЕНИЕ!

Съществува риск от изгаряне, вследствие на остатъчната топлина.

Всекидневна употреба



ПРЕДУПРЕЖДЕНИЕ!

Вж. глава "Безопасност".

Преди първата употреба

Поставете готварски съд пълен с вода върху всяка зона за готвене, задайте на плочата на максимална мощност и я оставете да работи 10 минути. Целта е да изгорят отлаганията по уреда. След това оставете плочата да работи на минимална мощност 20 минути. През това време може да се появи миризмата и дим. Това е нормално. Осигурете достатъчна вентилация.

Използване на бързонагриващия котлон

Червената точка в средата на котлона показва, че той е бързонагриващ. Бързонагриващият котлон се нагрива по-бързо от обикновените котлони. Червените точки са боядисани на котлоните. При употреба те могат да се заличат и след известен период от време дори напълно да изчезнат. Това не оказва влияние върху работата на котлона.

Степента на нагриване

За да зададете или промените настройката за топлина, завъртете копчето на правилната степен на нагриване. За деактивиране завъртете копчето на изключена позиция.

Препоръки и съвети



ПРЕДУПРЕЖДЕНИЕ!

Вж. глава "Безопасност".

Индикаторът за захранването се активира, когато една или повече зони за готвене са активирани. Когато деактивирате зоните за готвене, индикаторът се деактивира.

Таймер

Таймер за обратно броене

Може да използвате тази функция, за да нагласите продължителността на работа на котлона.

Първо настройте степенята на нагриване.

За да активирате функцията: завъртете ключа на таймера, колкото се може повече. След това го завъртете до правилната стойност на период от време.



Когато таймерът започне да отброява обратно и стигне до нула, се чува звук и котлонът се деактивира.

Таймер

Може да използвате таймера като Таймер.

Първо нагласете настройката за нагриване на позиция "Изключено".

За да активирате функцията: завъртете ключа на таймера, колкото се може повече. След това го завъртете до правилната стойност на период от време.



За да управлявате котлона ръчно, завъртете ключа на таймера до .

Готварски съдове



Дъното на готварските съдове трябва да е възможно най-дебело и равно.



ВНИМАНИЕ!

Не използвайте тигани от стеатит, чугунени тигани, глинени съдове, съдове за грил или тостер. Неръждаемата стомана може да потъмнее, ако се нагрява прекалено.

Примери на приложения за готвене

Температура на настройка:	Приложение:
1	Поддържане в топло състояние

Температура на настройка:	Приложение:
2	Леко варене на тих огън
3	Варене на тих огън
4	Пържене / запичане
5	Кипване
6	Кипване / бързо пържене / дълбоко пържене

Грижи и почистване



ПРЕДУПРЕЖДЕНИЕ!

Вж. глава "Безопасност".

Обща информация

- Почиствайте плочата след всяка употреба.
- Винаги използвайте готварски съдове с почистено дъно.
- Надрасквания или тъмни петна по повърхността не влияят върху функционирането на плочата.

Легирана стомана

- За ръбовете на котлона, които са от неръждаема стомана, използвайте специален почистващ препарат за неръждаема стомана.
- Ръбовете на котлона, които са от неръждаема стомана, могат да

променят цвета си в резултат от високата температура.

- Измийте с вода елементите от неръждаема стомана и след това подсушете с мека кърпа.

Почистване на електрическия котлон

1. Използвайте праха за почистване или кърпата за почистване.
2. Почиствайте плочата с влажна кърпа и малко почистващ препарат.
3. Загрейте котлона на ниска температура и го оставете да изсъхне.
4. За да запазите котлона в добро състояние, редовно го смазвайте с масло за шевни машини. Размажете маслото с абсорбираща хартия.

Отстраняване на неизправности



ПРЕДУПРЕЖДЕНИЕ!

Вж. глава "Безопасност".

Как да постъпите, ако...

Проблем	Възможна причина	Отстраняване
Не можете да активирате или работите с плочата.	Плочата не е свързана към електрозахранването или е свързана неправилно.	Проверете дали плочата е свързана правилно към електрозахранването. Вижте схемата за свързване.
	Предпазителят е изключил.	Проверете дали предпазителят е причина за неизправността. Ако предпазителят продължава да изключва, обърнете се към квалифициран електротехник.

Ако не откривате решение...

Ако не можете да намерите решение на проблема сами, обърнете се към вашия дилър или към оторизиран сервизен център. Съобщете данните от табелката с данни. Уверете се, че правилно сте работили с плочата. В противен случай, посещението на сервизния специалист или на продавача няма да бъде безплатно,

също и през гаранционния срок. В гаранционната книжка ще намерите указания относно сервизния център и гаранционните условия.

Предоставени етикети с чантата с принадлежности

Прикрепете залепващите етикети, както е показано по-долу:

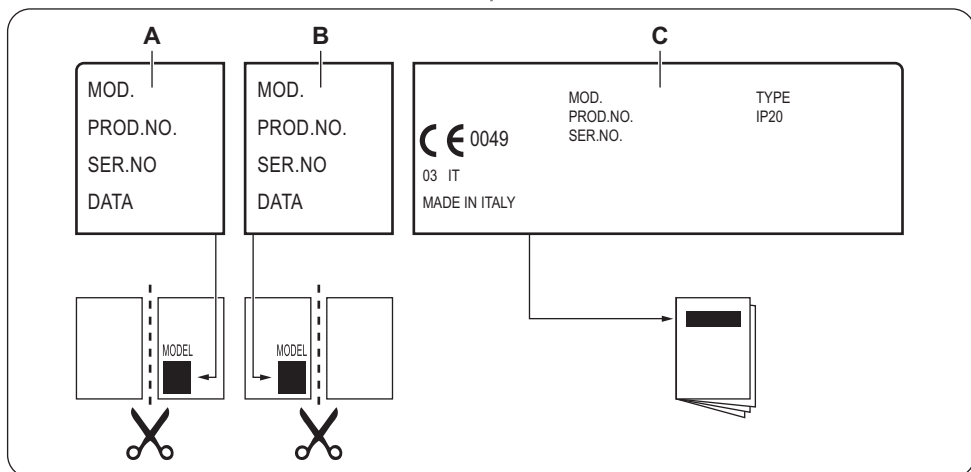

- A) Залепете го върху гаранционната карта и изпратете тази част (ако е приложимо).
- B) Залепете го върху гаранционната карта и запазете тази част (ако е приложимо).

- C) Залепете го върху книжката с инструкциите.

Инсталиране



ПРЕДУПРЕЖДЕНИЕ!

Вж. глава "Безопасност".

Преди монтажа

Преди да инсталирате плочата, по-долу запишете информацията от табелката с данни. Табелката с основните данни е разположена в долната част на плочата.

Модел
Номер на продукт
(PNC)
Сериен номер

Вградени плочи

Вградените плочи могат да се използват само след като са вградени в подходящи шкафове и работни плотове, които отговарят на стандартите.

Свързващ кабел

- Плочата е снабдена със захранващ кабел.
- За да замените повреденият мрежов кабел, използвайте следните (или по-високи) типове мрежови кабели: H05BB-F Tmax 90°C. Свържете се с местния сервизен център.

Вграждане

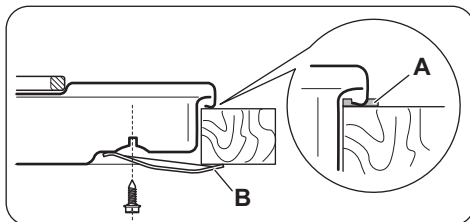
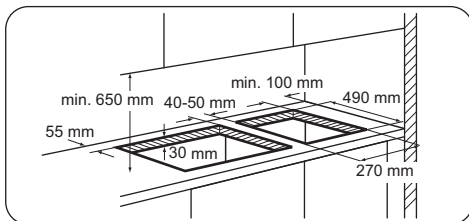

A) предоставено уплътнение

B) предоставени скоби



ВНИМАНИЕ!

Монтирайте уреда само върху кухненски плот с равна и гладка повърхност.

Монтаж на повече от един котлон

Ако трябва да бъдат инсталирани няколко котлона един до друг в един и същ изрез, в нашите оторизирани сервизни центрове се предлага набор за сглобяване, включващ опорна странична скоба и допълнителни уплътнения. В опаковката на комплекта са предвидени съответни инструкции за инсталиране.

Техническа информация

Спецификация на зоните за готвене

Зона за готвене	Номинална мощност (при максимална топлинна настройка) [W]	Диаметър на зоната за готвене [мм]
Предна средна	1000	145
Задна средна	1500	180

За оптимални резултати при готвене, използвайте готварски съдове, не по-големи от диаметъра на зоната за готвене.

Енергийна ефективност

Информация за продукта според ЕС 66/2014

Идентификация на модела		ZEE3921XA
Тип котлон		Вградени котлони
Брой зони за готвене		2
Загриваща технология		Масивна гореща чиния
Диаметър на кръгли зони за готвене (Ø)	Предна средна Задна средна	14,5 см 18,0 см
Консумация на енергия на зона за готвене (готвене ECElectric)	Предна средна Задна средна	210,0 Wh / кг 210,0 Wh / кг
Енергийна консумация на котлона (котлон ECElectric)		210,0 Wh / кг

EN 60350-2 - Битови електрически уреди за готвене - Част 2: Котлони - Методи за измерване на ефективността

Енергоспестяващи

Може да спестите енергия по време на ежедневното ви готвене, ако следвате съветите по-долу.

- Сложете готварския съд върху зоната за готвене преди да я активирате.
- Дъната на съдовете и зоните за готвене трябва да са с еднакъв диаметър.

- Сложете малките готварски съдове на малките зони за готвене.
- Сложете готварските съдове върху центъра на зоната за готвене.
- Когато загревате вода използвайте само количеството което ви трябва.
- Ако е възможно поставяйте капак на готварските съдове.
- Използвайте остатъчната топлина, за да запазите храната топла или да я разтопите.

ОПАЗВАНЕ НА ОКОЛНАТА СРЕДА

Рециклирайте материалите със символа . Поставете опаковките в съответните контейнери за рециклирането им. Помогнете за опазването на околната среда и човешкото здраве, както и за рециклирането на отпадъци от електрически и електронни уреди. Не

изхвърляйте уредите, означени със символа , заедно с битовата смет. Върнете уреда в местния пункт за рециклиране или се обърнете към вашата общинска служба.

Содржина

Безбедносни информации.....	21	Нега и чистење.....	26
Инструкции за безбедност.....	22	Решавање на проблеми.....	26
Опис на производот.....	24	Монтажа.....	27
Секојдневна употреба.....	24	Технички информации.....	28
Помош и совети.....	25	Енергетска ефикасност.....	28

Можноста за промени е задржана.

Безбедносни информации

Пред монтажата и употребата на овој апарат, внимателно прочитајте ги приложените упатства. Производителот не е одговорен ако неправилната монтажа и употреба предизвикаат повреди и оштетувања. Секогаш чувајте го упатството со апаратот за идна употреба.

Безбедност на деца и ранливи лица

- Овој апарат можат да го користат деца над 8 години и лица со намалени физички, сетилни или ментални способности или лица без искуство и знаење доколку тоа го прават под надзор или им биле дадени упатства како безбедно да го употребуваат апаратот и ги разбираат опасностите поврзани со него.
- Не дозволувајте им на децата да играат со апаратот.
- Чувајте го пакувањето настрана од дофат на деца.
- Држете ги децата и миленичињата подалеку од апаратот кога тој работи или кога се лади. Деловите кои се достапни се жешки.
- Доколку апаратот има уред за безбедност на деца, ви препорачуваме да го активирате.
- Чистењето и одржувањето од страна на корисникот не треба да го прават деца без надзор.
- Апаратот не смее да биде во дофат на деца помали од 3 години освен ако не се под постојан надзор.

Општа безбедност

- Апаратот и неговите достапни делови се вжештуваат за време на употребата. Не допирајте ги грејните елементи.

- Не управувајте со апаратот со надворешен тајмер или со посебен систем за далечинско управување.
- Готвењето на површина за готвење со маст или масло без надзор може да биде опасно и да доведе до пожар.
- Никогаш не гаснете оган со вода, туку исклучете го апаратот, а потоа покријте го пламенот, на пр. со капак или со специјално противпожарно кебе.
- Не чувајте предмети на површините за готвење.
- Металните предмети, какви што се ножеви, виљушки, лажици и капаци, не треба да се оставаат на површината за готвење бидејќи може да се вжештат.
- Не користете чистач на пареа за чистење на апаратот.
- Доколку кабелот за напојување се оштети, треба да се замени од страна на производителот, овластен сервисен претставник или слично квалификувани лица за да се избегне опасност.

Инструкции за безбедност

Монтажа



ПРЕДУПРЕДУВАЊЕ!

Апаратот мора да го монтира само квалификувано лице.

- Извадете ја целата амбалажа
- Немојте да монтирате ниту да користите оштетен апарат.
- Придржувајте се до упатството за монтажа приложено со апаратот.
- Одржувајте минимална оддалеченост од другите апарати и делови.
- Секогаш внимавајте кога го преместувате апаратот затоа што е тежок. Секогаш носете заштитни ракавици.
- Зачепете ги засечените површини со заптивач за да спречите влагата да предизвика надигнување.
- Заштитете го дното на апаратот од пареа и влага.
- Не го монтирајте апаратот во близина на врата или под прозорец. На овој начин ќе спречите некој жежок сад за готвење да падне од апаратот кога вратата или прозорецот се отворени.
- Ако апаратот е монтиран над фиоки, внимавајте просторот помеѓу дното на

апаратот и горната фиока да е доволен за циркулација на воздух

- Дното на апаратот може да стане жешко. Уверете се дека сте монтирале незапалива плоча за одделување под апаратот за да спречите пристап до дното.

Поврзување на струјата



ПРЕДУПРЕДУВАЊЕ!

Ризик од пожар и струен удар.

- Секое поврзување со струја треба да биде направено од квалификуван електричар.
- Апаратот мора да биде заземјен.
- Пред да се изведуваат какви било работи, проверете дали апаратот е исклучен од струја.
- Проверете дали информацијата за напојување со струја на плочката со спецификации се совпаѓа со напојувањето со струја. Доколку не се совпаѓа, контактирајте со електричар.
- Проверете дали апаратот е правилно монтиран. Лабав и несоодветен кабел за струја или приклучок (ако е

- применливо) може да предизвика прегревање на терминалот.
- Користете соодветен кабел за струја.
 - Не оставајте ги каблите да се заплеткаат.
 - Проверете дали е монтирана заштитата од струен удар.
 - Користете клема за да го ослободите кабелот од напон.
 - Проверете дали кабелот за струја или приклучокот (ако е применливо) го допира топлиот апарат или топлиите садови за готвење кога го поврзвате апаратот со штекери во близина
 - Не користете адаптери со повеќе приклучоци и продолжени кабли.
 - Потрудете се да не го оштетите приклучокот за струја (ако е применливо) или кабелот за струја. Контакттирајте го овластениот сервисен центар или електричар за да го смените оштетениот кабел.
 - Заштитата од електричен удар на активните и изолираните делови мора да се поврзе на таков начин што нема да може да се извади без алатки.
 - Поврзете го приклучокот за струја со штекерот на крајот од монтажата. Проверете дали приклучокот за струја е пристапен по монтирањето.
 - Доколку штекерот е лабав, не приклучувајте го приклучокот за струја.
 - Не повлекувајте го кабелот за струја за да го исклучите апаратот. Секогаш повлекувајте го приклучокот.
 - Користете само соодветни уреди за изолација: заштитни прекинувачи на линија, осигурувачи (осигурувачи на вртење извадени од држачот), заземјување и контактори.
 - Електричната инсталација мора да има изолациски уред кој што ви овозможува да го исклучите апаратот од приклучокот за струја од сите полови. Изолацискиот уред мора да има контактен отвор со ширина од најмалку 3 mm.

Употреба



ПРЕДУПРЕДУВАЊЕ!

Постои опасност од повреда, изгореници или струен удар.

- Отстранете ја целата амбалажа, етикетата и заштитната фолија (ако е применливо) пред првата употреба.
- Овој апарат користете го само во домашни услови.
- Не менувајте ги спецификациите на овој апарат.
- Погрижете се отворите за вентилација да не бидат блокирани.
- Не оставајте го апаратот без надзор додека работи.
- Поставајте ја ринглата на „исклучено“ („off“) по секоја употреба.
- Не ставајте прибор за јадење или капаци од тенџериња на ринглите. Тие може да станат жешки.
- Не ракувајте со апаратот со влажни раце или кога тој има контакт со вода.
- Не употребувајте го апаратот како работна површина или како простор за складирање.
- Кога ставате храна во жешко масло, може да прска.



ПРЕДУПРЕДУВАЊЕ!

Опасност од пожар и изгореници

- При загревање, маснотиите и маслото можат да испуштаат запаливи пари. Држете го огнот или загреаните предмети подалеку од маснотиите и маслата кога готвите со нив.
- Пареата што ја испушта маслото коешто е многу жешко може да предизвика спонтано запалување.
- Искористеното масло кое може да содржи остатоци од храна, може да предизвика пожар на пониска температура од маслото што се користи за прв пат.
- Не ставајте запаливи производи или предмети натопени со запаливи средства во, блиску до, или на апаратот.



ПРЕДУПРЕДУВАЊЕ!

Опасност од оштетување на апаратот.

- Не чувајте жешки садови за готвење на контролната табла.
- Не оставајте ги садовите за готвење да вријат на суво.
- Внимавајте предметите или садовите за готвење да не паднат на апаратот. Може да се оштети површината.

- Не вклучувајте ги ринглите со празни садови за готвење или без садови за готвење.
- Не ставајте алуминиумска фолија на апаратот.
- Овој апарат е наменет само за готвење. Не смее да се користи за други намени, на пример за загревање на простории.
- Не дозволувајте кисели течности, како што е оцетот, лимоновиот сок или средствата за отстранување бигор да допрат до плочата за готвење. Тоа може да ја оштети глазурата и сјајот.

Нега и чистење

- Редовно чистете го апаратот за да спречите оштетување на материјалот на површината.
- Исклучете го апаратот и оставете го да се излади пред да го чистите.
- Исклучете го апаратот на напојувањето со струја пред одржувањето.

Опис на производот

Распоред на плочата за готвење

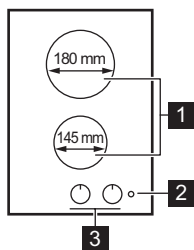

- Не користете воден спреј и пара за чистење на апаратот.
- Чистете го апаратот со мека, влажна крпа. Користете само неутрални детергенти. Не користете абразивни производи, абразивни сунѓери за чистење, растворувачи или метални предмети.

Расходување



ПРЕДУПРЕДУВАЊЕ!

Ризик од повреда или задушување.

- Контактирајте со општинската власт за да добиете информации за правилно расходување на апаратот.
- Исклучете го апаратот од приклучокот за струја.
- Отсечете го кабелот за струја и фрлете го.

Контролно копче

Знак	Функција
0	Положба на исклучено
1 - 6	Поставки за топлина

- 1 Рингла
- 2 Показно светло за напојување
- 3 Контролни копчиња

Преостаната топлина



ПРЕДУПРЕДУВАЊЕ!

Постои опасност од изгореници поради преостаната топлина.

Секојдневна употреба



ПРЕДУПРЕДУВАЊЕ!

Видете во поглавјата за заштита и сигурност.

Пред првата употреба

Ставете садови за готвење со вода на секоја од ринглите, поставете ги на максимална положба и оставете го

апаратот да работи 10 мин. Тоа е за да изгори остатокот талог на апаратот. Потоа, користете ја површината за готвење на минимална положба 20 мин. За време на овој период, може да се појави мирис и дим. Тоа е нормално. Погрижете се да има доволен проток на воздух.

Користење на рингла за брзо загревање

Црвената точка во средината на плотната е знак за брза рингла. Брзата рингла се загрева побрзо од вообичаените рингли. Црвените точки се обоени на ринглите. Тие може да избледат со користењето и дури и потполно да исчезнат после одредено време. Ова нема влијание врз работата на апаратот.

Поставување на јачината на топлината

За да ја поставите или промените јачината на топлината, свртете го копчето до соодветната поставка за јачина на топлината. За да исклучите, свртете го копчето на позиција за исклучено.

Показателот за јачина се активира кога се активирани една или повеќе рингли. Кога ќе ги исклучите ринглите се исклучува и показателот.

Помош и совети



ПРЕДУПРЕДУВАЊЕ!

Видете во поглавјата за заштита и сигурност.

Садови за готвење



Дното на садовите за готвење треба да е што е можно подебело и порамно.



ВНИМАНИЕ!

Не користете леани тави, садови од керамика, земјени садови, плочи за скара или тостер. Не'рѓосувачкиот челик може да потемни доколку се прегрева.

Тајмер

Тајмер за одбројување

Можете да ја користите оваа функција за да поставите времемна работа на површината за готвење.

Прво поставете ја јачината.

За вклучување на функцијата: свртете го тркалцето за тајмерот колку што може повеќе. Потоа вратете го на точното време.



Кога времето ќе истече, се огласува звук и се исклучува површината за готвење.

Потсетник во минути

Можете да го користите тајмерот како Потсетник во минути .

Прво поставете ја поставката за јачина на позиција исклучено.

За вклучување на функцијата: свртете го тркалцето за тајмерот колку што може повеќе. Потоа вратете го на точното време.



За да работите рачно со површината за готвење свртете го тркалцето за тајмерот на .

Примери на апликации за готвење

Поста вува ње на топли ната:	Примена:
1	Одржување топлина
2	Благо крчкање
3	Крчкање
4	Пржење / запекување
5	Зовривање
6	Зовривање / запржување / пржење

Нега и чистење



ПРЕДУПРЕДУВАЊЕ!

Видете во поглавјата за заштита и сигурност.

Општи информации

- Чистете ги садовите за готвење по секоја употреба.
- Секогаш употребувајте садови за готвење со чисто дно.
- Гребаниците или темните дамки на површината не влијаат врз работата на апаратот.

Не'рѓосувачки челик

- За рабовите на површината за готвење од не'рѓосувачки челик користете специјално средство за чистење не'рѓосувачки челик.
- Рабовите од не'рѓосувачки челик на плотната може да ја променат бојата како резултат на високата температура.

- Измијте ги деловите од не'рѓосувачки челик со вода, а потоа избришете ги со мека крпа.

Чистење на електричната рингла

1. Користете прашок за чистење или сунѓер за чистење.
2. Чистете ја плотната за готвење со влажна крпа и малку детергент.
3. Загрејте ја ринглата на ниска температура и оставете ја да се исуши.
4. За да ги одржувате ринглите во добра состојба, подмачкувајте ги редовно со масло за подмачкување на машина за шиење. Исполирајте го маслото со хартија што впива.

Решавање на проблеми



ПРЕДУПРЕДУВАЊЕ!

Видете во поглавјата за заштита и сигурност.

Што да направите ако...

Проблем	Можна причина	Решение
Не можете да ја вклучите или да ракувате со површината за готвење.	Апаратот не е поврзан со напојување за струја или не е правилно поврзан.	Проверете дали апаратот е правилно поврзан со електрична енергија. Видете го дијаграмот за поврзување.
	Избил осигурувач.	Проверете дали осигурувачот е причина за дефектот. Ако осигурувачот постојано избива, стапете во контакт со квалификуван електричар.

Ако не можете да најдете решение...

Ако не можете самите да го решите проблемот, обратете се кај Вашиот продавач или во овластениот сервисен центар. Наведете ги податоците од плочката за спецификации. Внимавајте да работите со површината за готвење

правилно. Ако неправилно сте ракувале со површината за готвење, сервисирањето од страна на сервисниот техничар или на продавачот нема да биде бесплатно, дури и во гарантниот период. Упатствата за службата за односи со корисниците и за условите на гаранцијата се наведени во гарантниот лист.

Обезбедени етикети со приборот

Залепете ги лепливите етикети како што е прикажано долу:

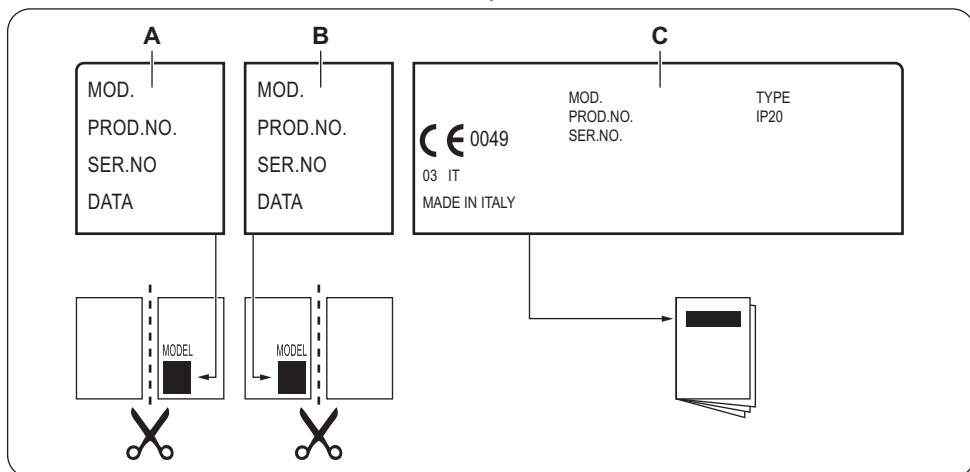

A) Залепете го на Гаранцијата и испратете го овој дел (ако е применливо).

B) Залепете го на Гаранцијата и чувајте го овој дел (ако е применливо).

C) Залепете го на упатството.

Монтажа



ПРЕДУПРЕДУВАЊЕ!

Видете во поглавјата за заштита и сигурност.

Пред монтажата

Пред да ја монтирате површината за готвење, напишете ги информациите подолу од плочката за спецификации. Плочката со спецификации се наоѓа на дното од куќиштето на апаратот.

Опис на моделот
Број на производ (PNC)
Сериски број (S.N.)

Вграден

Користете ги апаратите што се вградуваат само ако се претходно вградени во соодветни елементи за вградување и во работни површини кои ги исполнуваат стандардите.

Кабел за поврзување

- Површината за готвење се испорачува со кабел за струја.
- За да замените оштетениот кабел користете го следниот (или повисок) вид на кабел: H05BB-F Tmax 90°C. Обратете се во локалниот сервисен центар.

Вградување

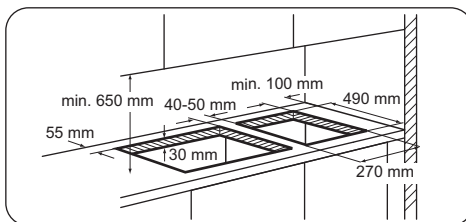

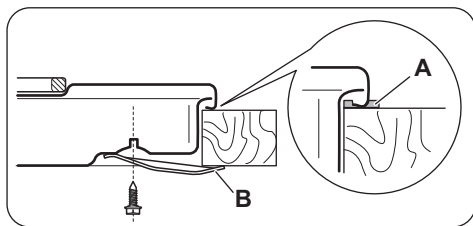

A) приложена заптивка

B) приложени рамки



ВНИМАНИЕ!

Монтирајте го апаратот само на рамна работна површина.

Монтажа на повеќе од една површина за готвење

Доколку треба да се монтираат повеќе површини за готвење една покрај друга во ист засек, комплет за монтажа со потпорен страничен држач и дополнителни дихтунзи може да се најдат во Овластените сервисни центри. Релевантните упатства за монтажа се доставени во комплетот.

Технички информации

Спецификации за ринглите

Рингла	Номинална моќност (Поставка за максимална топлина) [W]	Дијаметар на рингла [mm]
Средна предна	1000	145
Средна задна	1500	180

За оптимални резултати при готвењето користете сад за готвење којшто не е поголем од дијаметарот на ринглата.

Енергетска ефикасност

Информации за производот според EU 66/2014

Идентификација на модел		ZEE3921XA
Вид на плоча за готвење		Вградена плоча за готвење
Број на рингли		2
Технологија на греење		Цврста плотна
Дијаметар на кружни рингли (Ø)	Средна предна Средна задна	14,5 cm 18,0 cm
Потрошувачка на енергија на рингла (Готвење на електрична енергија)	Средна предна Средна задна	210,0 Wh / kg 210,0 Wh / kg
Потрошувачка на енергија на плочата за готвење (Плоча за готвење на електрична енергија)		210,0 Wh / kg

EN 60350-2 - Електрични апарати за готвење во домаќинство - Дел 2: Плочи за

готвење - Методи за мерење на перформанс

Штедење на енергија

Можете да заштедите енергија за време на секојдневното готвење ако го следите советите дадени подолу.

- Ставете го садот за готвење над ринглата пред да ја вклучите.
- Дното од садот за готвење и ринглата треба да бидат со иста големина.
- Ставете помали садови за готвење на помалите рингли.

- Ставете го садот за готвење директно во центарот на ринглата.
- Кога ќе ја загреете водата користете само онолку колку што Ви е потребно.
- Ако е можно, секогаш ставајте капак на садот за готвење.
- Користете ја преостаната топлина за да ја зачувата храната топла или да ја стопите.

ГРИЖА ЗА ОКОЛИНАТА

Рециклирајте ги материјалите со симболот

 Ставете ја амбалажата во соодветни контејнери за да ја рециклирате. Помогнете во заштитата на животната средина и човековото здравје и рециклирајте го отпадот од електрични и електронски апарати. Не фрлајте ги

апаратите озанчени со симболот  во отпадот од домаќинството. Вратете го производот во вашиот локален капацитет за рециклирање или контактирајте ја вашата општинска канцеларија.

Садржај

Информације о безбедности.....	30	Нега и чишћење.....	35
Упутства о безбедности.....	31	Решавање проблема.....	35
Опис производа.....	33	Инсталација.....	36
Свакодневна употреба.....	34	Техничке информације.....	37
Корисни савети.....	34	Енергетска ефикасност.....	38

Задржано право измена.

Информације о безбедности

Пре инсталације и коришћења уређаја, пажљиво прочитајте приложено упутство. Произвођач није одговоран уколико услед неправилне инсталације и употребе уређаја дође до повреда и квара. Чувајте упутство за употребу поред уређаја ради даљих подешавања.

Безбедност деце и осетљивих особа

- Овај уређај могу да користе деца старија од 8 година и особе са смањеним физичким, чулним или менталним способностима, као и особе којима недостају искуство и знање, уколико им се обезбеди надзор или им се дају упутства у вези са употребом уређаја на безбедан начин и уколико схватају могуће опасности.
- Немојте дозволити деци да се играју уређајем.
- Сву амбалажу држите ван домашаја деце.
- Постарајте се да деца и кућни љубимци не буду близу уређаја док уређај ради или се расхлађује. Доступни делови су врели.
- Ако уређај има блокаду за децу, препоручујемо вам да је активирате.
- Чишћење и одржавање не треба да обављају деца, уколико нису под надзором.
- Децу млађу од 3 године треба удаљити уколико нису под непрекидним надзором.

Опште мере безбедности

- Уређај и његови доступни делови могу бити врели током коришћења. Немојте додиривати грејне елементе.
- Уређајем немојте управљати помоћу спољашњег тајмера или засебног система даљинског управљања.
- Опасно је остављати храну на грејној плочи да се пржи на масти или уљу без надзора, јер може доћи до пожара.
- Никада не покушавајте да пожар угасите водом, већ најпре искључите уређај а затим прекријте пламен, нпр. поклопцем или ћебетом.
- Немојте одлагати предмете на површине за кување.
- Предмете од метала, попут ножева, виљушки, кашика и поклопаца, не треба стављати на грејну површину јер могу постати врели.
- Немојте користити парочистач за чишћење уређаја.
- Уколико је кабл оштећен, мора га заменити произвођач, овлашћени сервис, или лица сличних квалификација, како би се избегла опасност.

Упутства о безбедности

Монтирање



УПОЗОРЕЊЕ!

Само квалификована особа може да монтира овај уређај.

- Уклоните сву амбалажу.
- Немојте да инсталирате или користите оштећен уређај.
- Придржавајте се упутства за инсталацију које сте добили уз уређај.
- Неопходно је придржавати се минималног растојања од других уређаја и кухињских елемената.
- Увек будите пажљиви када померате уређај, јер је тежак. Увек носите заштитне рукавице.
- Заптијте површине за резање заптивним материјалом да бисте спречили да влага доведе до набреклина.
- Заштитите доњу страну уређаја од паре и влаге.
- Немојте инсталирати уређај поред врата или испод прозора. Овим се

спречава да врело посуђе за кување падне са уређаја када се отворе врата или прозор.

- Ако се уређај монтира изнад фиока водите рачуна да простор, између доњег дела уређаја и горње фиоке, буде довољан за циркулацију ваздуха
- Дно уређаја може да се загреје. Водите рачуна да испод уређаја поставите незапаљиву таблу како се доњи део не би грејао.

Прикључивање струје



УПОЗОРЕЊЕ!

Постоји ризик од пожара и електричног удара.

- Сва прикључивања струје треба да обави квалификован електричар.
- Уређај мора да буде уземљен.
- Пре извођења било каквих радова на уређају, кабл за напајање обавезно извадите из зидне утичнице.
- Проверите да ли информације о напону и струји на плочици са техничким

карактеристикама одговарају извору напајања. Уколико то није случај, обратите се електричару.

- Проверите да ли је уређај правилно инсталиран. Лоше причвршћен или неодговарајући кабл или утикач (ако га има) може проузроковати прегревање електричног прикључка.
- Користите одговарајући електрични кабл за напајање.
- Не дозволите да се електрични кабл запетља.
- Проверите да ли је инсталирана заштита од струјног удара.
- Употребите кабл са стезаљком са растерећењем на вучу.
- Када уређај прикључујете на оближњу зидну утичницу водите рачуна да кабл за напајање или утикач (ако га има) не дођу у додир са врелим деловима уређаја или врелим посуђејем.
- Не користите адаптере за вишеструке утикаче и продужне каблове.
- Проверите да нисте оштетили утикач за напајање (ако га има) и кабл за напајање. Обратите се Овлашћеном сервисном центру или електричару ради замене оштећеног кабла за напајање.
- Заштита од удара делова под напоном и изолованих делова мора да се причврсти тако да не може да се уклони без алата.
- Прикључите главни кабл за напајање на мрежну утичницу тек на крају инсталације. Водите рачуна да постоји приступ мрежном утикачу након инсталације.
- Ако је зидна утичница лабава, немојте да прикључујете мрежни утикач.
- Не вуците кабл за напајање како бисте искључили уређај. Кабл искључите тако што ћете извући утикач из утичнице.
- Користите само исправне раставне прекидаче: заштитне прекидаче, осигураче (осигураче са навојем треба скинути са носача), аутоматске заштитне прекидаче и контакторе.
- У електричној инсталацији мора постојати раставни прекидач који вам омогућава да искључите све фазе напајања уређаја. Ширина контактног отвора на раставном прекидачу мора износити најмање 3 мм.

Коришћење



УПОЗОРЕЊЕ!

Постоји ризик од повреде, опекотина и струјног удара.

- Уклоните сво паковање, налепнице и заштитну фолију (ако је има) пре првог коришћења.
- Користите овај уређај у домаћинству.
- Не мењајте спецификацију овог уређаја.
- Поведите рачуна да отвори за вентилацију нису запушени.
- Не остављајте уређај без надзора током рада.
- Подесите зону за кување на „искључено“ након сваке употребе.
- Немојте стављати прибор за јело или поклопце шерпи на зоне за кување. Они могу постати врели.
- Немојте руковати уређајем када су вам мокре руке или када је он у контакту са водом.
- Немојте користити уређај као радну површину или простор за одлагање.
- Када ставите храну у вруће уље, може да прсне.



УПОЗОРЕЊЕ!

Ризик од пожара и експлозије

- Масти и уље када се загреју могу да ослободе запаљива испарења. Држите пламенове или загрејане предмете даље од масти и уља када кувате са њима.
- Испарења која ослобађају веома врела уља могу да изазову спонтано сагоревање.
- Употребљено уље, које може да садржи остатке хране, може изазвати пожар при нижој температури за разлику од уља које се користи по први пут.
- Запаљиве материје или предмете натопљене запаљивим материјама немојте стављати унутар и поред уређаја или на њега.



УПОЗОРЕЊЕ!

Постоји ризик од оштећења уређаја.

- Немојте стављати вруће посуђе за кување на командну таблу.
- Немојте дозволити да течност у посуђу за кување проври до краја.

- Пазите да предмети или посуђе за кување не падну на уређај. Може се оштетити површина плоче.
- Немојте укључивати зоне за кување уколико је посуђе празно или га нема.
- Не стављајте алуминијумску фолију на уређај.
- Овај уређај је намењен само за кување. Немојте га користити у друге сврхе, на пример за загревање просторије.
- Пазите да киселе течности, на пример, сирће, лимунов сок или средство за уклањање каменца не дођу у контакт са плочом за кување. То може да направи мат флеке.

Нега и чишћење

- Редовно чистите уређај да бисте спречили пропадање површинског материјала.
- Пре чишћења деактивирајте уређај и пустите да се охлади.
- Одвојте кабл за напајање уређаја од електричног напајања пре почетка процеса одржавања.

Опис производа

Шема површине за кување

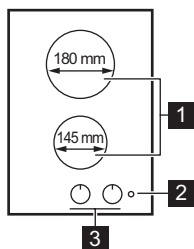

- Немојте користити млаз воде или пару за чишћење уређаја.
- Уређај чистите влажном, меком крпом. У ту сврху користите искључиво неутралне детерџенте. Немојте користити абразивне производе, абразивне сунђере, раствараче или металне предмете.

Одлагање



УПОЗОРЕЊЕ!

Постоји опасност од повређивања или угушења.

- Обратите се општинским органима да бисте сазнали како да правилно одложите уређај у отпад.
- Искључите утикач кабла за напајање уређаја из мрежне утичнице.
- Одсеците кабл за напајање и баците га у смеће.

Командно дугме

Симбол	Функција
0	Положај Искључено
1 - 6	Подешавања степена топлоте

Преостала топлота



УПОЗОРЕЊЕ!

Постоји ризик од опекотина од преостале топлоте.

Свакодневна употреба



УПОЗОРЕЊЕ!

Погледајте поглавља о безбедности.

Пре прве употребе

Ставите посуду са водом на сваку зону за кување, подесите максималну температуру и пустите да плоча за кување ради 10 мин. Ово служи за спаљивање остатака производног материјала на уређају. После тога, пустите плочу за кување да ради 20 мин на минималној температури. У току тог временског периода, може доћи до испуштања непријатних мириса и појаве дима. То је уобичајено. Проверите да ли је довољан проток ваздуха.

Коришћење табеле за кување на брзој грејној плочи

Црвена тачка на средини плоче показује брзу грејну плочу. Брза грејна плоча се загрева брже од обичних плоча. Црвене тачке су насликане на плочама. Након одређеног времена, оне могу да се деформишу или у потпуности да нестану. То нема утицаја на рад плоче за кување.

Подешавање топлоте

Да бисте подесили или променили подешавање топлоте, окрените дугме до одговарајућег степена топлоте. Да бисте деактивирали окрените командно дугме у положај искључено.

Корисни савети



УПОЗОРЕЊЕ!

Погледајте поглавља о безбедности.

Посуђе за кување



Дно посуђа за кување мора да буде дебело и равно што је више могуће.

Индикатор напајања се активира када је активна једна или више зона за кување. Када деактивирате зоне за кување, индикатор се деактивира.

Тајмер

Тајмер за одбројавање времена

Ову функцију можете да користите за подешавање дужине рада плоче за кување.

Најпре подесите степен топлоте.

Да бисте активирали функцију: окрените дугме тајмера што је више могуће. Затим га окрените на одговарајућу вредност периода.



Када се време заврши, оглашава се звучни сигнал и плоча за кување се деактивира.

Тајмер

Тајмер можете да користите као Тајмер.

Прво подесите степен топлоте на искључен положај.

Да бисте активирали функцију: окрените дугме тајмера што је више могуће. Затим га окрените на одговарајућу вредност периода.



Да бисте ручно управљали плочом за кување, поставите дугме тајмера у положај .



УПОЗОРЕЊЕ!

Немојте користити тигање од ливеног гвожђа, грнчарију, плочице за роштиљ или тостер. Нерђајући челик може да потамни ако се превише загрева.

Примери кувања

Поде шавање степе на топлоте:	Примена:
1	Одржавање топлоте
2	Тихо крчкање
3	Крчкање

Поде шавање степе на топлоте:	Примена:
4	Пржење/упржавање
5	Кључање
6	Кључање/брзо пржење/дубоко пржење

Нега и чишћење



УПОЗОРЕЊЕ!

Погледајте поглавља о безбедности.

Опште информације

- Очистите плочу за кување након сваке употребе.
- Увек користите посуђе за кување са чистом доњом површином.
- Огреботине или тамне мрље на површини не утичу на рад плоче за кување.

Нерђајући челик

- За ивице од нерђајућег челика плоче за кување, користите посебно средство намењено за чишћење нерђајућег челика.

- Ивице од нерђајућег челика плоче могу да промене боју услед високе температуре.
- Делове од нерђајућег челика оперите водом и осушите их меком крпом.

Чишћење електричне грејне плоче

1. Користите прах за чишћење или јастуче за чишћење.
2. Очистите плочу за кување влажном крпом и са мало детерџента.
3. Загрејте грејну плочу да бисте снизили температуру и пустите је да се осуши.
4. Да бисте очували грејне плоче, редовно их изрибајте уљем које се користи за машину за шивење. Уклоните уље помоћу упијајућег папира.

Решавање проблема



УПОЗОРЕЊЕ!

Погледајте поглавља о безбедности.

Шта учинити ако...

Проблем	Могући разлог	Решење
Не можете да активирате плочу за кување нити да је користите.	Плоча за кување није укључена у струју или није правилно прикључена.	Проверите да ли је плоча за кување правилно укључена у струју. Погледајте дијаграм повезивања.

Проблем	Могући разлог	Решење
	Исключио је осигурач.	Проверите да осигурач није узрок овога. Уколико осигурач непрекидно искаче, контактирајте квалификованог електричара.

Ако не можете да нађете решење...

Уколико не можете сами да пронађете решење проблема, обратите се продавцу или овлашћеном сервисном центру. Дајте податке са плочице са техничким карактеристикама. Проверите да ли сте правилно користили уређај. Ако нисте, сервисирање које пружи сервисни центар или продавац, неће бити бесплатно, чак ни

током гарантног периода. Упутства о услугама сервисног центра и услови гаранције налазе се на гарантном листу.

Налепнице које се испоручују са врећицом са прибором

Залепите самолепљиве налепнице на следећи начин:

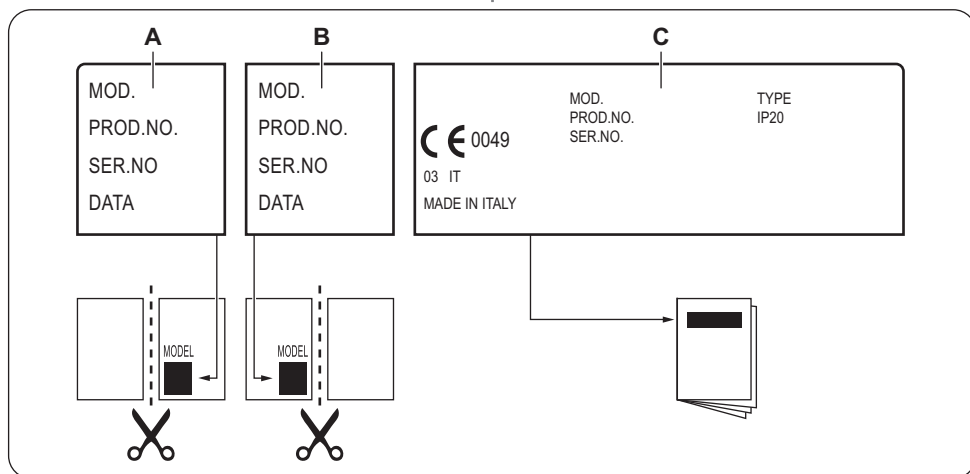

- A) Залепите је на гарантни лист и пошаљите овај део (уколико постоји).
- B) Залепите је на гарантни лист и сачувајте овај део (уколико постоји).

- C) Залепите је на књижицу са упутствима.

Инсталација



УПОЗОРЕЊЕ!

Погледајте поглавља о безбедности.

Пре инсталирања

Пре него што инсталирате плочу за кување, запишите доње информације са плочице са техничким карактеристикама. Плочица са техничким карактеристикама

налази се на доњој страни плоче за кување.

Модел
Број производа
(PNC)
Серијски број

Уградне плоче за кување

Уградне плоче за кување дозвољено је користити само после уградње у одговарајуће кухињске елементе за уградњу и радне површине које су у складу са стандардима.

Спојни кабл

- Плоча за кување се испоручује са спојним каблом за напајање.
- За замену оштећеног кабла за напајање користите следећи (или јачи) тип напојног кабла: H05BB-F Tmax 90°C. Обратите се свом локалном сервисном центру.

Уградња

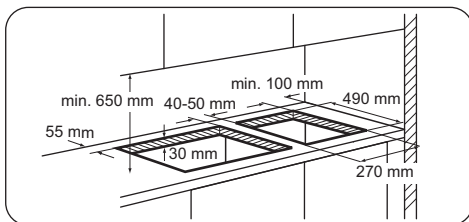

Техничке информације

Спецификације зона за кување

Зона за кување	Номинална снага (максимална топлота) [W]	Пречник зоне за кување [мм]
Предња у средини	1000	145
Задња у средини	1500	180

За оптималне резултате кувања користите посуђе чији пречник није већи од зоне за кување.

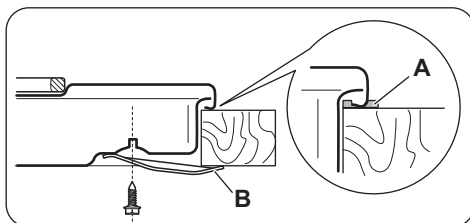

A) испоручена заптивка

B) испоручени носачи



УПОЗОРЕЊЕ!

Уређај инсталирајте искључиво на равной радној површини.

Монтирање више од једне плоче за кување

Ако у исти отвор за уградњу треба једну поред друге монтирати више плоча за кување, наши овлашћени сервисни центри располажу гарнитуром за монтажу која садржи бочни носач и додатне заптивке. Одговарајућа упутства за инсталирање испоручују се заједно са гарнитуром.

Енергетска ефикасност

Информације о производу у складу са директивом ЕУ 66/2014

Идентификација модела		ZEE3921IXA
Врста плоче за кување		Уградна плоча за кување
Број зона за кување		2
Технологија загревања		Стандардна рингла
Пречник кружних зона за кување (Ø)	Предња у средини Задња у средини	14,5 цм 18,0 цм
Потрошња енергије по зони за кување (E _{CElectric} кување)	Предња у средини Задња у средини	210,0 Wh/kg 210,0 Wh/kg
Потрошња енергије плоче за кување (E _{CElectric} плоча за кување)		210,0 Wh/kg

EN 60350-2 - Електрични уређаји за кување у домаћинству – део 2: Плоче за кување – методе мерења перформанси

Уштеда енергије

Током свакодневног кувања можете да уштедите енергију ако уважите следеће савете.

- Ставите посуђе за кување на зону за кување пре него што је активирате.
- Дно посуђа за кување и зоне за кување треба да буду истих димензија.

- Мање посуђе за кување ставите на мање зоне за кување.
- Ставите посуђе за кување директно на средину зоне за кување.
- Када загревате воду, користите само онолико воде колико вам треба.
- Уколико је могуће, поклопите посуђе за кување.
- Искористите преосталу топлоту да бисте подгрејали или отопили храну.

ЕКОЛОШКА ПИТАЊА

Рециклирајте материјале са симболом . Паковање одложите у одговарајуће контејнере ради рециклирања. Помозите у заштити животне средине и људског здравља као и у рециклирању отпадног материјала од електронских и електричних

уређаја. Уређаје обележене симболом  немојте бацати заједно са смећем. Производ вратите у локални центар за рециклирање или се обратите општинској канцеларији.



www.zanussi.com/shop



86731199-A-362014